

Messstationen Rotguss

- 1...2 Warm- oder Kaltwasserzählerstrecken in Durchgangsausführung
- für horizontale oder vertikale Installation
- Wasserzählerstrecken - bestehend aus UP-Ventil und Gehäuse - komplett in Rotguss und aus einem Guss
- mit Unterputzventil (DIN-DVGW-geprüft) und Wasserzählerunterteil Fabrikat G2" Koax oder Allmess A34 bis Q3 = 2,5 m³/h laut MID
- anschlussfertig vorinstalliert und dichtgeprüft
- Montage auf geräuschkämpfenden Haltern (DIN 4109)
- nach gültiger novellierter TrinkwV nach DIN 50930-6, DIN 1988, DIN EN 15664-1, DIN EN 15664-2 sowie nach aktueller Vorgabe des Umweltbundesamtes für metallene Werkstoffe (UBA-Positivliste)
- erfüllt die Anforderungen des GEG 2020
- Anschlüsse 3/4" IG für universelle Anschlussmöglichkeiten
- Streckenabstand 115 mm
- inklusive 3-kant Kronengriff Kunststoff
- Lieferumfang ohne Messgeräte
- im Schutzkarton verpackt

Montage im Baukastensystem

- Bauweise geeignet u.a. für den Einbau in Mauerwerk, Ständerwände und Vorwandmontage
- optimale frei zugängliche Rohranbindung für einfache Montage
- Durchführungen mit steckbaren/abnehmbaren und fixierbaren Seitenwänden
- Schrankeinbautiefe: 110...160 mm verstellbar
- verzinkter Unterputzkasten (110 mm tief)
- Mindesteinbautiefe 115 mm bzw. abhängig von Messkapselhöhe
- für funktaugliche Installation Mindesteinbautiefe 145 mm bzw. abhängig von Funkzählerfabrikat
- ca. 30 mm umlaufender Rahmen bei isolierter Ausführung

Abdeckungen wahlweise

ACHTUNG
Einbaumaße und -tiefe beachten - abhängig von gewählter Messkapsel und Abdeckungsvariante - bzw. Funktauglichkeit!

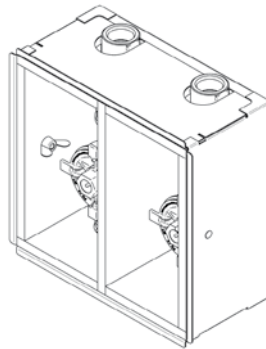
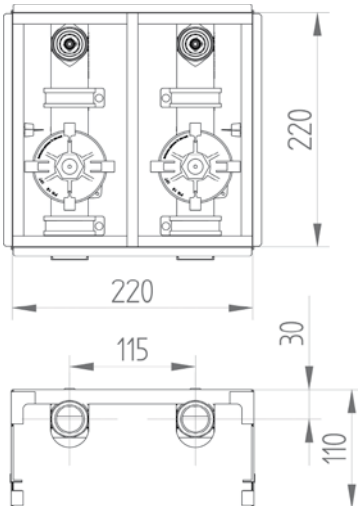

MSM-RGW-C2



MSM-RGW-C2

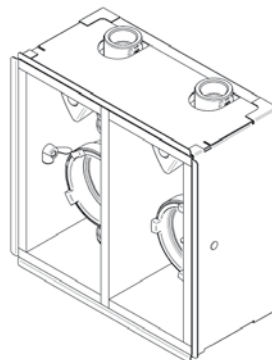
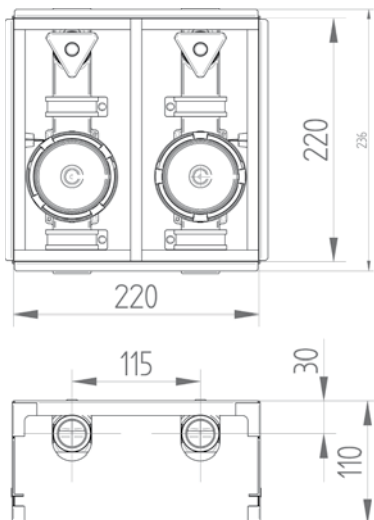

MSM-RGW-A2



MSM-RGW-A2-ISO (mit Isolation)



Messtationen Rotguss Mini - Koax (mit G2" Koax-Unterputzgehäuse)			- ohne Isolation		- mit Isolation	
Anzahl Wasserzählerstrecken			1	2	1	2
	Typ	pulver- beschichtet	MSM-RGW-C1	MSM-RGW-C2	MSM-RGW-C1-ISO	MSM-RGW-C2-ISO
	Bestell-Nr.:		4251795201905	4251795201912	4251795201929	4251795201936
	BxHxT [mm]		220 x 220 x 110...160	220 x 220 x 110...160	220 x 220 x 110...160	220 x 220 x 110...160
	Typ	Fliesen- abdeckung	MSM-RGW-C1-FAP	MSM-RGW-C2-FAP	MSM-RGW-C1-ISO-FAP	MSM-RGW-C2-ISO-FAP
	Bestell-Nr.:		4251795212147	4251795212154	4251795212161	4251795212178
	BxHxT [mm]		220 x 220 x 110...160	220 x 220 x 110...160	220 x 220 x 140...190	220 x 220 x 140...190
	Typ	Edelstahl- abdeckung mit Rahmen	MSM-RGW-C1-RTE	MSM-RGW-C2-RTE	MSM-RGW-C1-ISO-RTE	MSM-RGW-C2-ISO-RTE
	Bestell-Nr.:		4251795212185	4251795212192	4251795212208	4251795212215
	BxHxT [mm]		220 x 220 x 110...160	220 x 220 x 110...160	220 x 220 x 110...160	220 x 220 x 110...160
	Typ	Edelstahl- abdeckung magnetisch matt	MSM-RGW-C1-AMM	MSM-RGW-C2-AMM	MSM-RGW-C1-ISO-AMM	MSM-RGW-C2-ISO-AMM
	Bestell-Nr.:		4251795212222	4251795212239	4251795212246	4251795212253
	BxHxT [mm]		220 x 220 x 110...160	220 x 220 x 110...160	220 x 220 x 110...160	220 x 220 x 110...160
	Typ	Funk- abdeckung	MSM-RGW-C1-AMF	MSM-RGW-C2-AMF	MSM-RGW-C1-ISO-AMF	MSM-RGW-C2-ISO-AMF
	Bestell-Nr.:		4251795212260	4251795212277	4251795212284	4251795212291
	BxHxT [mm]		220 x 220 x 110...160	220 x 220 x 110...160	220 x 220 x 110...160	220 x 220 x 110...160
	Typ	Kunststoff- abdeckung magnetisch	MSM-RGW-C1-KAM	MSM-RGW-C2-KAM	MSM-RGW-C1-ISO-KAM	MSM-RGW-C2-ISO-KAM
Bestell-Nr.:	4251795212307		4251795212314	4251795212321	4251795212338	
BxHxT [mm]	220 x 220 x 110...160		220 x 220 x 110...160	220 x 220 x 110...160	220 x 220 x 110...160	
Preis in €						
BxHxT [mm]		220 x 220 x 110...160	220 x 220 x 110...160	220 x 220 x 110...160	220 x 220 x 110...160	

Messtationen Rotguss Mini - Allmess (mit A34 Allmess-Unterputzgehäuse)			- ohne Isolation		- mit Isolation	
Anzahl Wasserzählerstrecken			1	2	1	2
	Typ	pulver- beschichtet	MSM-RGW-A1	MSM-RGW-A2	MSM-RGW-A1-ISO	MSM-RGW-A2-ISO
	Bestell-Nr.:		4251795201943	4251795201950	4251795201967	4251795201974
	BxHxT [mm]		220 x 220 x 110...160	220 x 220 x 110...160	220 x 220 x 110...160	220 x 220 x 110...160
	Typ	Fliesen- abdeckung	MSM-RGW-A1-FAP	MSM-RGW-A2-FAP	4251795212369	MSM-RGW-A2-ISO-FAP
	Bestell-Nr.:		4251795212345	4251795212352	4251795212369	4251795212376
	BxHxT [mm]		220 x 220 x 110...160	220 x 220 x 110...160	220 x 220 x 140...190	220 x 220 x 140...190
	Typ	Edelstahl- abdeckung mit Rahmen	MSM-RGW-A1-RTE	MSM-RGW-A2-RTE	MSM-RGW-A1-ISO-RTE	MSM-RGW-A2-ISO-RTE
	Bestell-Nr.:		4251795212383	4251795212390	4251795212406	4251795212413
	BxHxT [mm]		220 x 220 x 110...160	220 x 220 x 110...160	220 x 220 x 110...160	220 x 220 x 110...160
	Typ	Edelstahl- abdeckung magnetisch matt	MSM-RGW-A1-AMM	MSM-RGW-A2-AMM	MSM-RGW-A1-ISO-AMM	MSM-RGW-A2-ISO-AMM
	Bestell-Nr.:		4251795212420	4251795212437	4251795212444	4251795212451
	BxHxT [mm]		220 x 220 x 110...160	220 x 220 x 110...160	220 x 220 x 110...160	220 x 220 x 110...160
	Typ	Funk- abdeckung	MSM-RGW-A1-AMF	MSM-RGW-A2-AMF	MSM-RGW-A1-ISO-AMF	MSM-RGW-A2-ISO-AMF
	Bestell-Nr.:		4251795212468	4251795212475	4251795212482	4251795212499
	BxHxT [mm]		220 x 220 x 110...160	220 x 220 x 110...160	220 x 220 x 110...160	220 x 220 x 110...160
	Typ	Kunststoff- abdeckung magnetisch	MSM-RGW-A1-KAM	MSM-RGW-A2-KAM	MSM-RGW-A1-ISO-KAM	MSM-RGW-A2-ISO-KAM
Bestell-Nr.:	4251795212505		4251795212512	4251795212529	4251795212536	
BxHxT [mm]	220 x 220 x 110...160		220 x 220 x 110...160	220 x 220 x 110...160	220 x 220 x 110...160	











Aufputzvariante auf Anfrage

Änderungen vorbehalten. Lieferumfang ohne Messgeräte.



Messstationen Sanitär Mini - Abdeckungen

Passend zu den Messstationen Sanitär-Mini ohne Abdeckung

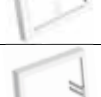
Abdeckungen für Messstationen Mini (ohne Schrank)			195 x 195	280 x 195	220 x 220	280 x 220	250 x 250	280 x 250
	Typ	pulverbeschichtet	RT-195x195	RT-280x195	RT-220x220	RT-280x220	RT-250x250	RT-280x250
	Bestell-Nr.:		4251795201233	4251795201240	4251795201257	4251795201264	4251795201271	4251795201288
	Typ	Fliesenabdeckung	FAP-195x195	FAP-280x195	FAP-220x220	FAP-280x220	FAP-250x250	FAP-280x250
	Bestell-Nr.:		4251795201295	4251795211300	4251795201301	4251795211317	4251795201318	4251795211324
	Typ	Edelstahlabdeckung mit Rahmen	RTE-195x195	RTE-280x195	RTE-220x220	RTE-280x220	RTE-250x250	RTE-280x250
	Bestell-Nr.:		4251795201325	4251795211331	4251795201332	4251795211348	4251795201349	4251795211355
	Typ	Edelstahlabdeckung magnetisch glänzend	AM-195x195	AM-280x195	AM-220x220	AM-280x220	AM-250x250	AM-280x250
	Bestell-Nr.:		4251795201356	4251795211362	4251795201363	4251795211379	4251795201370	4251795211386
	Typ	Edelstahlabdeckung magnetisch matt	AMM-195x195	AMM-280x195	AMM-220x220	AMM-280x220	AMM-250x250	AMM-280x250
	Bestell-Nr.:		4251795201387	4251795211393	4251795201394	4251795211409	4251795201400	4251795211416
	Typ	pulverbeschichtete Abdeckung ohne Rahmen	AMK-195x195	AMK-280x195	AMK-220x220	AMK-280x220	AMK-250x250	AMK-280x250
	Bestell-Nr.:		4251795201417	4251795211423	4251795201424	4251795211430	4251795201431	4251795211447
	Typ	Funkabdeckung	AMF-195x195	AMF-280x195	AMF-220x220	AMF-280x220	AMF-250x250	AMF-280x250
	Bestell-Nr.:		4251795201448	4251795211454	4251795201455	4251795211461	4251795201462	4251795211478
	Typ	Kunststoff-Abdeckung magnetisch	KAM-195x195		KAM-220x220			
	Bestell-Nr.:		4251795201479		4251795201486			
	Typ	Spritzwasserabdeckung	SW-195x195	SW-280x195	SW-220x220	SW-280x220	SW-250x250	SW-280x250
	Bestell-Nr.:		4251795201509	4251795211485	4251795201516	4251795211492	4251795201523	4251795211508
	Typ	Zwischenrahmen für Einstecktüren*	ZRT-195x195	ZRT-280x195	ZRT-220x220	ZRT-280x220	ZRT-250x250	ZRT-280x250
	Bestell-Nr.:		4251795216312	4251795216329	4251795216336	4251795216343	4251795216350	4251795216367
	Typ	Zwischenrahmen für rahmenlose Türen*	ZR-195x195	ZR-280x195	ZR-220x220	ZR-280x220	ZR-250x250	ZR-280x250
	Bestell-Nr.:		4251795216251	4251795216268	4251795216275	4251795216282	4251795216299	4251795216305

Abdeckungsvarianten / Zwischenrahmen

Typ RT - pulverbeschichteter (ähnlich weiß RAL9016), ca. 15 mm breiter umlaufender Rahmen und Stecktür mit Schlitzschloss

Typ FAP - pulverbeschichtet (ähnlich weiß RAL9016), mit tiefenverstellbaren Halterahmen und befliessbarer Schwenktür mit Wedi-Einlage sowie Push-Down-Verschluss

Typ RTE - Edelstahlabdeckung, aus Edelstahl gebürstet ca. 15 mm breiter umlaufender Rahmen und Stecktür mit Schlitzschloss

Typ AM - rahmenlose Abdeckung, Edelstahl glänzend, mit Magnethalterung und Verrutschsicherung

Typ AMM - rahmenlose Abdeckung, Edelstahl matt geschliffen, mit Magnethalterung und Verrutschsicherung

Typ AMK - rahmenlose Abdeckung pulverbeschichtet (ähnlich weiß RAL9016), mit Magnethalterung und Verrutschsicherung

Typ AMF - rahmenlose Abdeckung aus Kunststoff (ähnlich weiß RAL9010), mit Magnethalterung und Verrutschsicherung, für Funkabfrage

Typ KAM - Limodor-Abdeckung aus weißem Kunststoff mit Magnethalterung, geeignet zur Funkabfrage

Typ SW - Spritzwasserabdeckung, pulverbeschichtet (ähnlich weiß RAL9016) und Halterahmen

TYP ZRT* - Zwischenrahmen / + 30 mm Höhe und 30 mm umlaufende Breite für Funkzählereinsatz bei Einstecktüren

TYP ZR* - Zwischenrahmen für rahmenlose Abdeckungen für Funkzählereinsatz

Stimmen Sie die Einbautiefe auf Ihr gewähltes Messgerät ab!

